

clean+wash

Hygiene

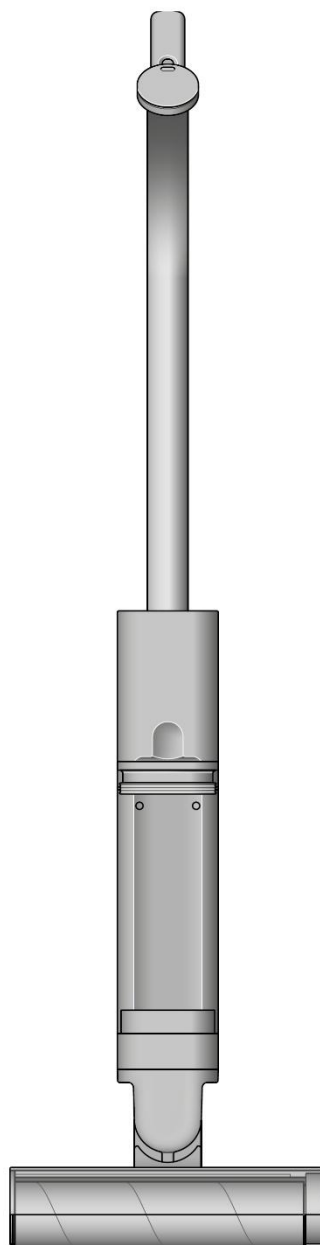

Návod k použití (CZ)

dyson

DŮLEŽITÉ BEZPEČNOSTNÍ POKYNY**PŘED POUŽITÍM TOHOTO SPOTŘEBIČE SI PŘEČTĚTE VEŠKERÉ POKYNY A UPOZORNĚNÍ V TÉTO PŘÍRUČCE A NA SPOTŘEBIČI**

PŘI POUŽITÍ ELEKTRICKÉHO SPOTŘEBIČE DODRŽUJTE ZÁKLADNÍ BEZPEČNOSTNÍ OPATŘENÍ VČETNĚ NÁSLEDUJÍCÍCH:

 UPOZORNĚNÍ

Tato upozornění platí pro spotřebič a pro všechny hubice, příslušenství, akumulátory, nabíječky a síťové adaptéry.

OMEZTE NEBEZPEČÍ VZNIKU POŽÁRU, ÚRAZU ELEKTRICKÝM PROUDEM NEBO ZRANĚNÍ:

1. Tento spotřebič společnosti Dyson mohou používat děti od věku 8 let a osoby se sníženými fyzickými, smyslovými nebo duševními schopnostmi, nebo s nedostatečnými zkušenostmi a znalostmi, pouze v případě, že jsou pod dohledem odpovědné osoby nebo jim odpovědná osoba poskytla příslušné pokyny a informace týkající se bezpečného používání spotřebiče a možných rizik s ním spojených. Čištění a uživatelská údržba spotřebiče nesmí být prováděny dětmi bez dozoru.
2. Nedovolte, aby si děti s tímto spotřebičem hrály. Pokud budou spotřebič používat malé děti nebo osoba v jejich blízkosti, je třeba dbát maximální opatrnosti. Malé děti by měly být pod dohledem, aby bylo zajištěno, že si nebudou s tímto spotřebičem ani jeho příslušenstvím hrát.
3. Spotřebič používejte pouze způsobem, který je popsán v tomto návodu k použití spotřebiče Dyson. Neprovádějte žádnou údržbu, která není popsána v tomto návodu k použití nebo vám nebyla doporučena prostřednictvím naší zákaznické linky.
4. Nepoužívejte s poškozeným kabelem nebo zástrčkou. Pokud je napájecí kabel poškozen, musí jej vyměnit společnost Dyson, její servisní zástupce nebo osoby se stejnou kvalifikací, aby se zabránilo nebezpečí.
5. Budete-li spotřebič používat bez vody, přehřejte se. Chcete-li spotřebič chránit před přehřátím, doplňte zásobník na vodu, jakmile je prázdný. Nepoužívejte spotřebič s prázdným zásobníkem na vodu.
6. Ochrana proti přehřátí se aktivuje, pokud teplota překročí bezpečnostní limit. Pokud se aktivuje ochrana proti přehřátí a spotřebič se během používání vypne, nechte jej před opětovným použitím 30 minut vychladnout.
7. Napájecí kabel nenatahujte ani jej nevystavujte nadměrnému namáhání. Chraňte kabel před kontaktem s horkými nebo rozžhavenými plochami. Kabel nepřivírejte do dveří ani jej nevedte kolem ostrých hran nebo rohů. Napájecí kabel nepokládejte na místa, kudy se chodí, ani tam, kde by se na něj šlapalo, nebo se musel překračovat. Přes kabel nepřejíždějte.
8. **VAROVÁNÍ:** K nabíjení tohoto spotřebiče značky Dyson používejte pouze nabíjecí dokovací stanici Dyson. Používejte pouze originální akumulátory Dyson, protože jiné typy mohou explodovat a způsobit zranění a poškození. Pokud je třeba některý z dílů vyměnit, používejte pouze čísla dílů Dyson uvedená na konci části „Další informace“.
9. Při vyjímání nebo výměně motorem poháněného kartáče se ujistěte, že je spotřebič vypnutý.
10. Před čištěním nebo uživatelskou údržbou odpojte nabíječku z elektrické sítě a vyjměte akumulátor ze spotřebiče.
11. Akumulátor odpojte také před uložením spotřebiče na delší dobu.
12. Nepoužívejte akumulátor nebo spotřebič, který je poškozen nebo modifikován. Poškozený nebo modifikovaný akumulátor může vykazovat nepředvídatelné chování, které může mít za následek požár, explozi nebo nebezpečí zranění. Nevystavujte akumulátor nebo spotřebič působení ohně nebo nadměrné teploty. Působení ohně nebo teploty vyšší než 60 °C (140 °F) může způsobit explozi.
13. Používejte pouze studenou vodu o maximální teplotě do 35 °C a neplňte zásobník na vodu nad 750 ml. Při použití čisticího roztoku Dyson přidejte 20 ml.
14. Již nefunkční nebo poškozené akumulátory vyjměte ze spotřebiče a řádně zlikvidujte. Spotřebič musí být před vyjmutím akumulátoru vypnut. Akumulátor zlikvidujte bezpečně v souladu s místními předpisy a nařízeními.
15. Nepoužívejte nenabíjecí baterie.
16. Akumulátor je uzavřená jednotka a za normálních okolností nepředstavuje žádné bezpečnostní riziko. V nepravděpodobném případě úniku kapaliny z akumulátoru se kapaliny nedotýkejte, protože může způsobit podráždění nebo poleptání, a dodržujte následující bezpečnostní pokyny:
 - Při styku s pokožkou - může způsobit podráždění. Omyjte mýdlem a vodou.
 - Vdechnutí – Může způsobit podráždění dýchacích cest. Dýchejte čerstvý vzduch a vyhledejte lékařskou pomoc.
 - Při zasažení očí - může způsobit podráždění. Okamžitě vyplachujte oči důkladně vodou po dobu minimálně 15 minut. Vyhledejte lékařskou pomoc.
 - Likvidace – Při manipulaci s akumulátorem používejte rukavice a okamžitě jej zlikvidujte dle místních předpisů a nařízení.
17. Dodržujte veškeré pokyny týkající se nabíjení a nenabíjejte akumulátor ani spotřebič mimo rozsah okolních teplot uvedených v těchto pokynech. Nesprávné nabíjení nebo nabíjení při teplotách mimo stanovený rozsah může poškodit akumulátor a zvýšit riziko vzniku požáru.
18. Veškerý servis a opravy musí provádět společnost Dyson nebo její autorizované servisní středisko za použití originálních náhradních dílů Dyson. To zaručuje, že bude zachována bezpečnost spotřebiče. Nepokoušejte se spotřebič upravovat ani opravovat.
19. **VAROVÁNÍ PŘED NEBEZPEČÍM POŽÁRU** – Tento spotřebič nepokládejte na vaňič ani jiný horký povrch či do jeho blízkosti ani tento spotřebič nevhazujte do ohně a to ani, když je silně poškozený. Akumulátor by se mohl vznítit nebo explodovat.

TYTO POKYNY SI PŘEČTĚTE A USCHOVEJTE

TENTO TYP SPOTŘEBIČE JE URČEN POUZE K POUŽITÍ V DOMÁCNOSTI

Obsah balení

Tělo spotřebiče je dodáváno ve dvou částech:

1. Hlavní část spotřebiče.
2. Rukojeť.

Jednoduše nasadíte a zacvaknete rukojeť k hlavní části.

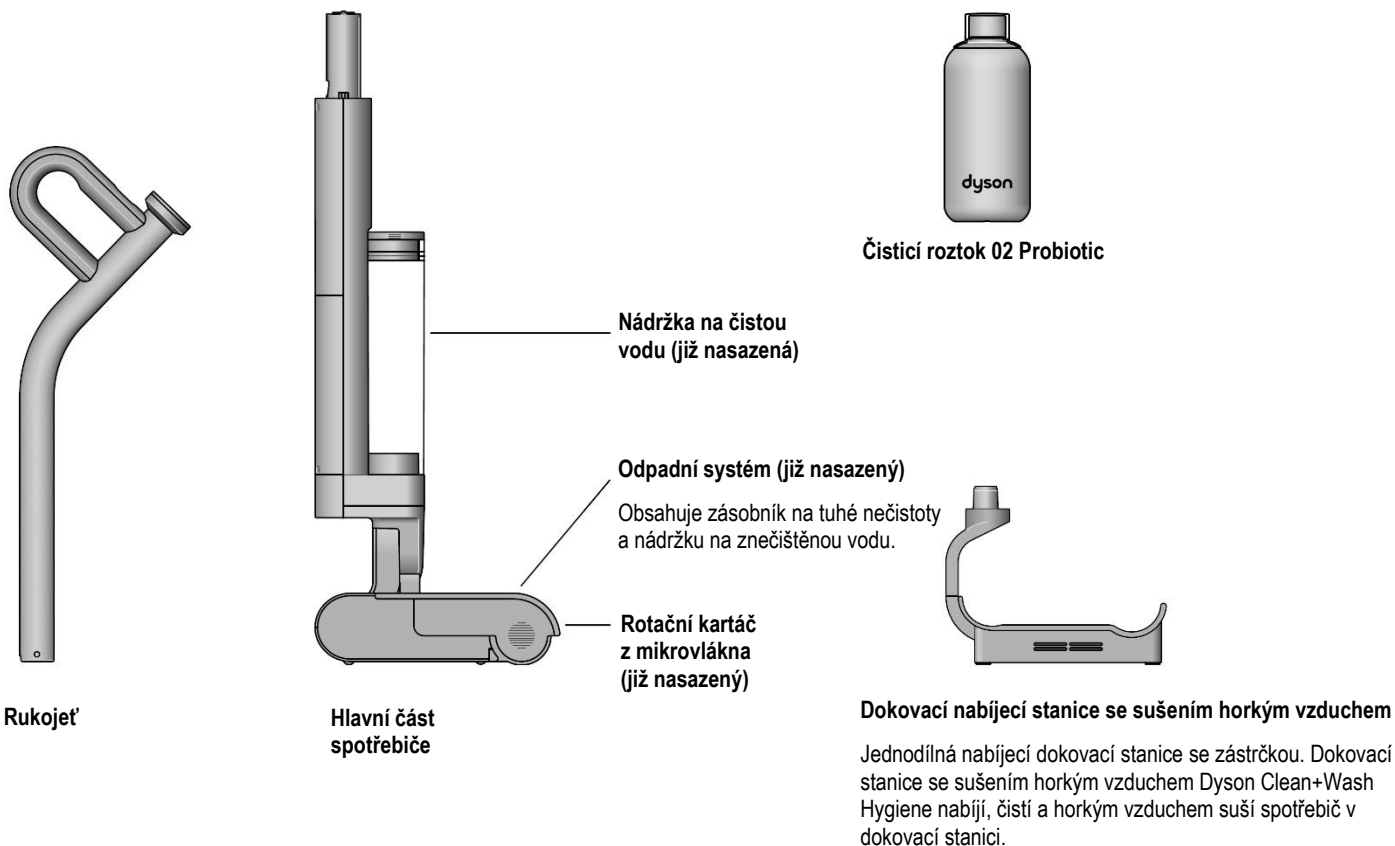

Stažení aplikace MyDyson™

Stáhněte si aplikaci MyDyson™ z App Store nebo Google Play. Otevřete aplikaci a podle pokynů na displeji použijte svůj dosavadní nebo si vytvořte nový účet.



Apple a logo Apple jsou ochranné známky společnosti Apple Inc. registrované v USA a dalších zemích. App Store je značka služby společnosti Apple Inc. Registrovaná v USA a dalších zemích.

Google Play a logo Google Play jsou ochranné známky společnosti Google Inc.

Začínáme

Seznamte se s ovládacími prvky spotřebiče



2. Rukojeř zacvakněte do hlavní části spotřebiče, dokud nezapadne na místo.

3. Spotřebič aktivujete stisknutím libovolného tlačítka. Stiskněte a podržte tlačítko volby režimu a nastavte požadovaný jazyk.

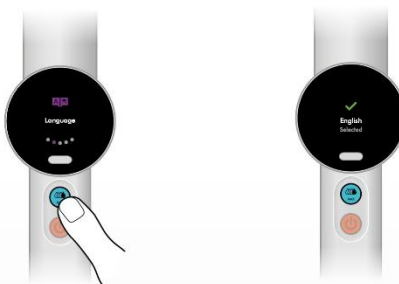

4. Stáhněte si aplikaci MyDyson™ z obchodu App Store nebo Google Play pomocí QR kódu zobrazeného na displeji.



5. Zaregistrujte spotřebič pomocí sériového čísla (najdete ho za akumulátorem).

1. Umístěte podlahovou myčku Clean+Wash Hygiene do dokovací nabíjecí stanice a před prvním použitím ji plně nabijte.

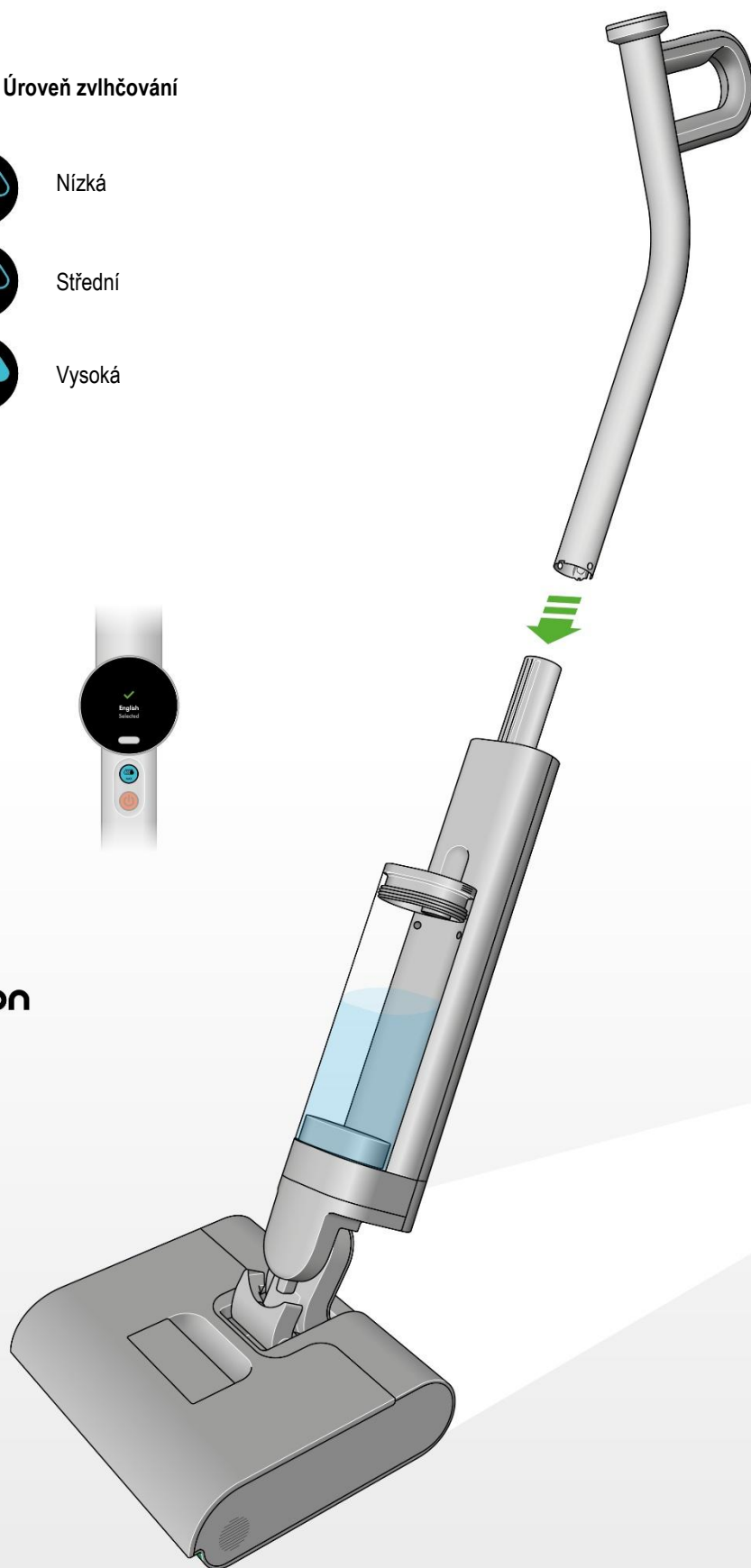

LCD displej

LCD displej zobrazuje užitečné informace, jako jsou zvolený režim zvlhčování, zbývající doba chodu a důležitá upozornění k údržbě.

Vytírání

K výběru úrovně zvlhčování použijte tlačítko výběru režimu. Stiskněte tlačítko vypínače pro zahájení a ukončení úklidu.

Vyberte režim zvlhčování vhodný pro plánovaný úklid

Ikony kapek vody indikují režimy zvlhčování: Nízké, Střední, Vysoké, MAX.

Nízká úroveň zvlhčování (používá méně vody)

Pro prach, vlasy a rozlité tekutiny



Střední úroveň zvlhčování

Pro suché nečistoty a silněji rozlité tekutiny.



Vysoká úroveň zvlhčování

Na mastnotu, lepkavé rozlité tekutiny a skvrny.



MAX (používá nejvíce vody)

Stiskněte a podržte tlačítko MAX pro odstranění nejodolnějších skvrn a nečistot.



Tip: Režim MAX používejte střídavě, prodloužíte tak výdrž akumulátoru.

Upozornění

Vyprázdněte nádržku na znečištěnou vodu

Pokud je spodní odpadní nádržka na znečištěnou vodu plná, zobrazí se upozornění: Vylejte špinavou vodu.



Zaseknutý rotační kartáč

Toto upozornění se zobrazí v případě, že něco uvízlo mezi rotačním kartáčem a stěrkou, nebo pokud rotační kartáč není správně nasazený.



Samočinné čištění a sušení horkým

Probíhá samočinné čištění

Zobrazuje se, když probíhá cyklus samočinného čištění.



Probíhá sušení horkým vzduchem

Zobrazuje se, když probíhá sušení horkým vzduchem.



Samočinné čištění pozastaveno

Pokud je akumulátor nabitý na méně než 30 %, cyklus samočištění se vypne. Umístěte spotřebič do dokovací nabíjecí stanice a nechte ho nabít.

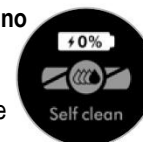

Výměna rotačního kartáče

Rotační kartáč z mikrovlákna doporučujeme vyměnit přibližně každých 6 měsíců podle četnosti používání. Spotřebič vás na potřebu výměny upozorní a zobrazí QR kód pro objednání náhradního kartáče. Po nasazení nového rotačního kartáče resetujte počítadlo životnosti kartáče.



Doba chodu

LCD displej pod ikonou s kapek vody průběžně zobrazuje zbývající dobu chodu spotřebiče – takže budete vždy vědět, kolik času vám na úklid ještě zbývá.

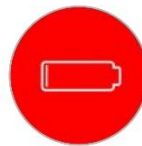

Podlahová myčka Dyson Clean+Wash Hygiene je poháněna akumulátorem s výdrží až 45 minut. Když bude zbývající doba chodu krátká, zobrazí se upozornění na téměř vybitý akumulátor.

C

Rychlé spuštění

Vyjmutí nádržky na čistou vodu

Stiskněte červené uvolňovací tlačítko na nádržce a uvolněte a vyjměte ji ze spotřebiče.

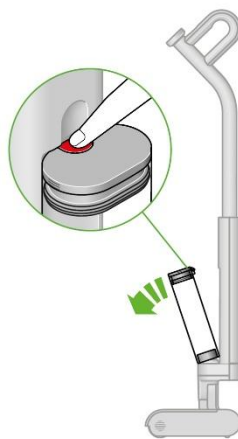

Naplnění nádržky na čistou vodu

Otevřete víko a naplňte nádržku čistou vodou po rysku MAX nebo těsně pod rysku, pokud přidáváte čisticí roztok (max. 60 °C).

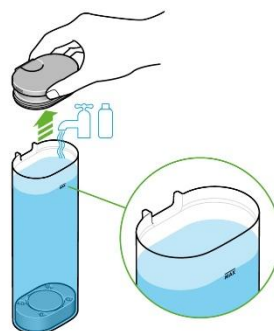

Přidání čisticího roztoku

Přidejte 20 ml čisticího prostředku na tvrdé podlahy 02 Probiotic.



Zavření a zpětné nasazení nádržky na čistou vodu

Nasaďte a zavřete víko a znovu připojte nádržku na čistou vodu k hlavní části spotřebiče.



Nechte rotační kartáč dostatečně navlhčit

Při prvním použití nechte kartáč 5 minut, aby se dostatečně navlhčil. Při dalších použitích postačí 10 sekund.

Jak provádět úklid

Nastavení spotřebiče do správné polohy

Vyjměte spotřebič z dokovací nabíjecí stanice. Opatrně přidržete nohou podlahovou hubici u podlahy, aby se nezvedala, a nakloňte rukojeť, dokud neuslyšíte cvaknutí.

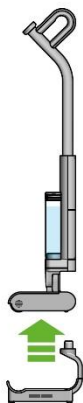

Volba režimu zvlhčování

Zvolte režim pomocí tlačítka pro výběr režimu.



Spuštění spotřebiče

Stisknutím tlačítka vypínače zahájíte vytírání.



Způsob úklidu

Pro maximální účinnost pohybujte spotřebičem pomalým tempem.

Tip: Pro dosažení co nejlepších výsledků postupujte v překrývajících se přejezdech.



Samočinné čištění a každodenní údržba

Doporučeno po každém úklidu

Přeneste podlahovou myčku Clean+Wash Hygiene na místo, kde budete likvidovat odpad.

Vyjmutí odpadního systému

Opatrně vyjměte odpadní systém z podlahové hubice. Po vyjmutí držte systém ve svislé poloze se zásobníkem na tuhé nečistoty nahore a nádržkou na znečištěnou vodu dole.

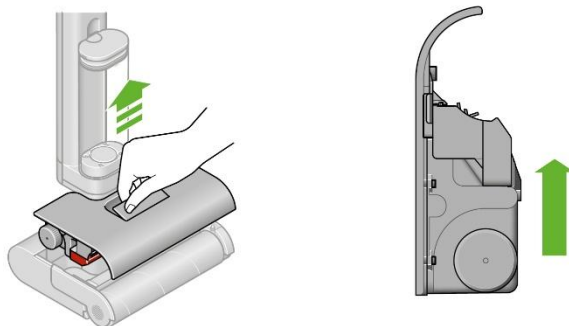

Likvidace tuhých nečistot

Vysuňte odpadní zásobník na tuhé nečistoty ze strany odpadního systému a vyklepejte nečistoty do odpadkového koše.

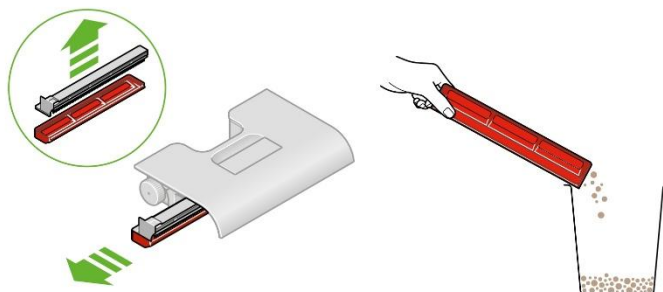

Čištění odpadního zásobníku na tuhé nečistoty

Opláchněte zásobník na tuhé nečistoty, hřeben proti namotávání a pružinový váleček čistou tekoucí vodou.

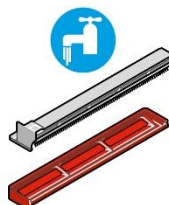

Vyprázdnění a čištění nádržky na znečištěnou vodu

Vylijte nádržku na znečištěnou vodu a propláchněte ji čistou vodou.

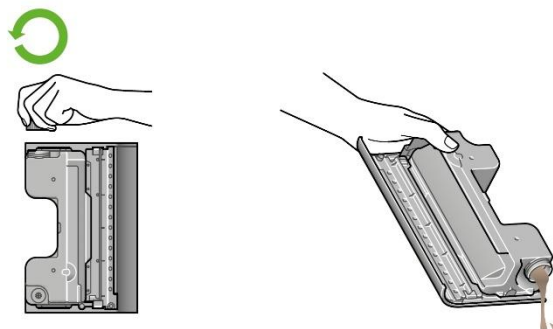

Samočinné čištění a každodenní údržba

Doporučeno po každém úklidu

Opětovné sestavení odpadního systému

Sestavte a zasuňte zásobník na tuhé nečistoty zpět do odpadního systému a ujistěte se, že je zcela zasunutý.

Nasazení odpadního systému zpět

Zasuňte celý odpadní systém zpět do podlahové hubice. Pevným zatlačením na středové červené madlo, dokud neuslyšíte hlasité cvaknutí, se ujistěte, že je zcela zajištěn na svém místě. Umístěte podlahovou myčku do dokovací nabíjecí stanice.

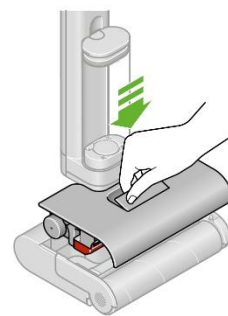
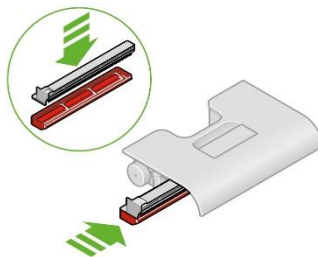

Příprava pro samočinné čištění

Naplňte nádržku na čistou vodu po rysku MAX nebo těsně pod ni, pokud přidáváte roztok v množství 20 ml.

LCD displej automaticky vyzve k samočinnému čištění. Postupujte podle pokynů a stisknutím tlačítka MAX spusťte samočinné čištění. Pokud je akumulátor nabitý na méně než 30 %, zobrazí se na LCD displeji upozornění „Slabý akumulátor“ a samočinné čištění se přeruší, dokud se akumulátor nenabije alespoň na 30 %.

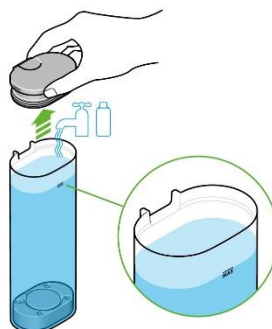

Sušení horkým vzduchem

Cyklus čištění trvá 145 sekund, během něhož dojde k propláchnutí a osvěžení systému.

Sušení horkým vzduchem se automaticky spustí po skončení cyklu samočinného čištění a potrvá 30 minut.

Po dokončení vyprázdněte nádržku na znečištěnou vodu.

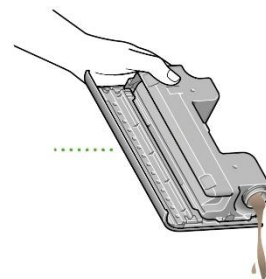
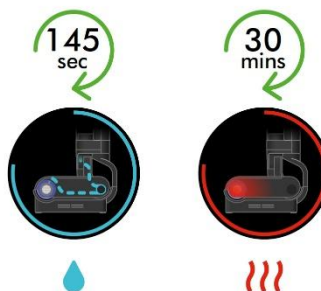

Pravidelná údržba

Doporučuje se jednou za dva týdny

Vyjmutí rotačního kartáče

Odjistěte a vysuňte rotační kartáč ze strany podlahové hubice a odpojte jej od motorové části. Sejměte zajišťovací koncovku.

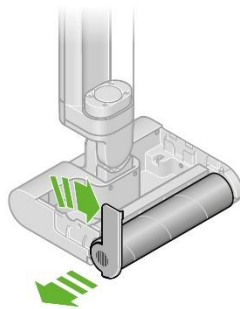

Mytí rotačního kartáče

Rotační kartáč umyjte v umyvadle teplou vodou s jemným saponátem. Vymačkejte přebytečnou vodu a nechte vyschnout.



Čištění zajišťovací koncovky a motorové části

Odstraňte veškeré usazeniny, nečistoty nebo vlasy ze zajišťovací koncovky a motorové části. V případě potřeby je otřete vlhkou utěrkou.

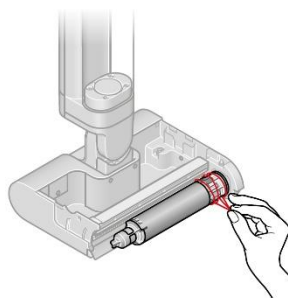

Čištění stěrky

Zkontrolujte oblast za motorovou částí, zda na stěrce nezůstaly usazeniny. V případě potřeby ji otřete vlhkou utěrkou.

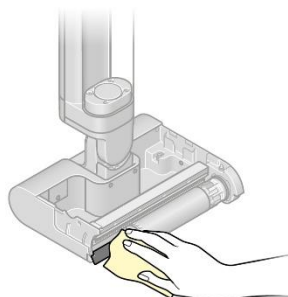

Nasazení rotačního kartáče zpět

Zajišťovací koncovku nasadte zpět na rotační kartáč. Nasuňte rotační kartáč na motorovou část a ze strany jej zajistěte zajišťovací koncovkou.

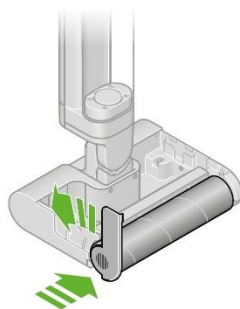

Čištění dokovací nabíjecí stanice

Vyjměte spotřebič z dokovací nabíjecí stanice. Před čištěním se ujistěte, že je dokovací nabíjecí stanice odpojena od elektrické sítě. Dokovací nabíjecí stanici otřete utěrkou namočenou v teplé vodě se saponátem. Před opětovným připojením k elektrické síti nechte dokovací nabíjecí stanici vyschnout.

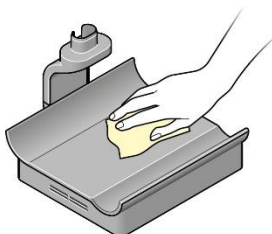

Důkladná údržba

Doporučuje se každých 6 měsíců

Důkladné čištění zásobníku na tuhé nečistoty

Vyjmutí odpadního systému

Opatrně vyjměte odpadní systém z podlahové hubice. Po vyjmutí držte systém ve svislé poloze se zásobníkem na tuhé nečistoty nahore a nádržkou na znečištěnou vodu dole.

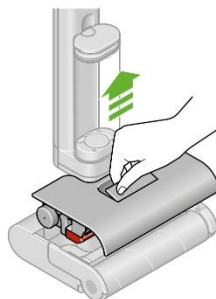

Likvidace tuhých nečistot

Vsuňte odpadní zásobník na tuhé nečistoty ze strany odpadního systému a vyklepejte nečistoty do odpadkového koše.

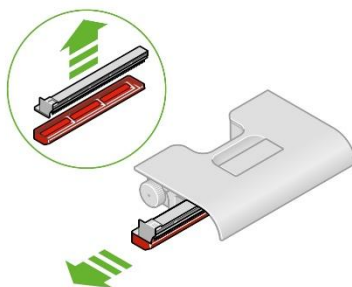

Odmočení zásobníku na tuhé nečistoty

Pro odstranění vodního kamene nechte zásobník odmočit v kyselině citronové/octu po dobu jedné hodiny.

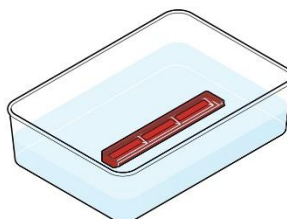

Opětovné sestavení odpadního systému

Sestavte a zasuněte zásobník na tuhé nečistoty zpět do odpadního systému a ujistěte se, že je zcela zasunutý.

Nasazení odpadního systému zpět

Zasuňte celý odpadní systém zpět do podlahové hubice. Pevným stisknutím středového červeného madla, dokud neuslyšíte hlasité cvaknutí, se ujistěte, že je zcela zajištěn na svém místě. Umístěte podlahovou myčku do dokovací nabíjecí stanice.

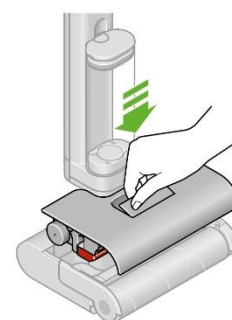
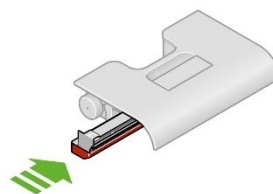

Důkladná údržba

Doporučuje se každých 6 měsíců

Důkladné čištění nádrží na znečištěnou vodu

Vyjmutí odpadního systému

Opatrně vyjměte odpadní systém z podlahové hubice. Po vyjmutí držte systém ve svislé poloze se zásobníkem na tuhé nečistoty nahore a nádržkou na znečištěnou vodu dole.

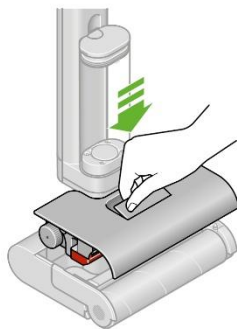

Vyjmutí zásobníku na tuhé nečistoty

Vysuňte odpadní zásobník na tuhé nečistoty ze strany odpadního systému.

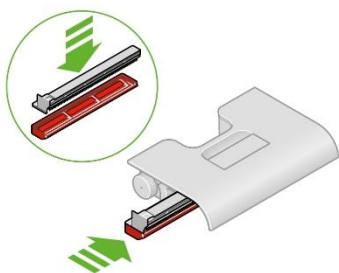

Čištění nádrží na znečištěnou vodu

Nádržku na znečištěnou vodu vypláchněte teplou vodou se saponátem. V případě potřeby lze celou nádržku na znečištěnou vodu zcela ponořit do vody s čisticím prostředkem pro důkladnější vyčištění.

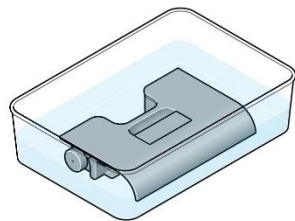
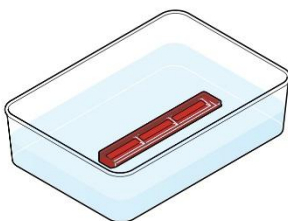

Čištění gumového uzávěru nádrží na znečištěnou vodu

Otočte a sejměte gumový uzávěr ze dna nádrží na znečištěnou vodu.

Umyjte jej utěrkou v umyvadle s teplou vodou a s jemným saponátem. Otvor v nádrži na znečištěnou vodu propláchněte čistou vodou, abyste odstranili zbývající nečistoty.

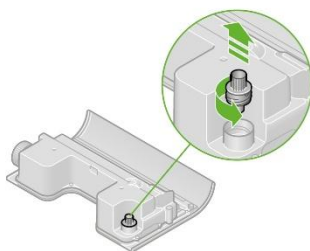

Opětovné sestavení odpadního systému

Sestavte a zasuněte zásobník na tuhé nečistoty zpět do odpadního systému a ujistěte se, že je zcela zasunutý.

Nasazení odpadního systému zpět

Zasuňte celý odpadní systém zpět do podlahové hubice. Pevným stisknutím středového červeného madla, dokud neuslyšíte hlasité cvaknutí, se ujistěte, že je zcela zajištěn na svém místě. Umístěte podlahovou myčku do dokovací nabíjecí stanice.

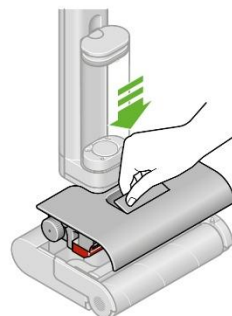
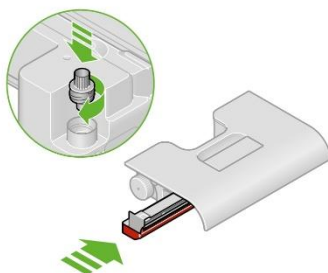

Důkladná údržba

Doporučuje se každých 6 měsíců

Výměna rotačního kartáče

Životnost rotačního kartáče z mikrovlákna Dyson Clean+Wash Hygiene je 43 hodin. Doporučujeme jej vyměnit každých 6 měsíců, nebo když vás na to upozorní LCD displej. Pro objednání náhradních dílů od společnosti Dyson se zobrazí QR kód.



Tipy pro akumulátor a výkon

Podlahovou myčku Clean+Wash Hygiene uchovávejte v dokovací nabíjecí stanici a skladujte v chladném prostředí (<35 °C), abyste zachovali co nejlepší stav akumulátoru.

Neukládejte podlahovou myčku s plnou nádržkou na znečištěnou vodu, plným zásobníkem na tuhé nečistoty nebo se znečištěným rotačním kartáčem – vždy je po použití vyprázdněte a spusťte samočinné čištění.

Na odolné skvrny použijte režim MAX.

Po upozornění spotřební díly neprodleně vyměňte.

Demontáž spotřebiče

Pokud potřebujete spotřebič uskladnit nebo zabalit, odpojte rukojeť od hlavní části.

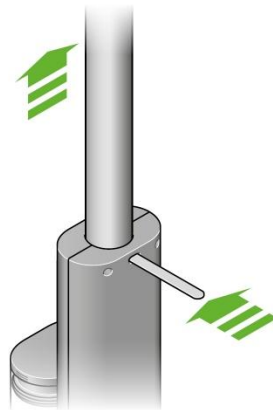

Řešení problémů

Nadměrný únik vody během používání nebo samočinného čištění

Ujistěte se, že byl zásobník na tuhé nečistoty správně sestaven, a že je odpadní systém pevně zacvaknutý do podlahové hubice.

Žádný průtok vody

Zkontrolujte, zda je nádržka na čistou vodu plná a správně nasazená.

Špatné sbírání nečistot

Vyčistěte rotační kartáč, zásobník na tuhé nečistoty, pružinový váleček a stěrku. Kartáč vyměňte každých 6 měsíců (nebo dříve, pokud je opotřebený). Spotřebič vás upozorní, když bude třeba jej vyměnit.

Krátká doba chodu

Před použitím akumulátor plně nabijte a vyhněte se nadměrnému používání režimu MAX.

Upozornění na nádržku na znečištěnou vodu

Vyprázdněte nádržku na znečištěnou vodu a umístěte ji zpět, ujistěte se, že je plně zacvaknutá.

Upozornění na chybu

Řiďte se pokyny v aplikaci MyDyson™.

Dodatečné informace

Nabíjení a skladování

- Spotřebič nebude pracovat ani se nebude nabíjet, pokud je okolní teplota nižší než 5 °C. Chrání se tím motor a akumulátor. Doporučený rozsah teplot pro uskladnění, provoz a nabíjení spotřebiče je mezi 10 °C a 40 °C.

Bezpečnostní pokyny k akumulátoru

- S tímto spotřebičem používejte pouze originální akumulátory a dokovací nabíjecí stanici Dyson. Pokud je nutné některou část vyměnit, použijte pouze čísla dílů Dyson uvedené na konci části „Dodatečné informace“.



POZOR

Akumulátor použitý v tomto spotřebiči může při nevhodném zacházení představovat nebezpečí požáru nebo popálení chemikáliemi. Nerozebírejte, nezkratujte, nevhazujte do ohně a nedovoďte zahřátí nad 60 °C. Uchovávejte mimo dosah dětí. Nerozebírejte a nevhazujte do ohně.

Výměna akumulátoru

Pokud máte i další akumulátor, doporučujeme je pravidelně střídát, aby si udržely kapacitu co nejdéle.

Vyjmutí akumulátoru

Akumulátor je umístěn v zadní spodní části nohy spotřebiče. Stlačte obě černá tlačítka po stranách a vysuňte akumulátor směrem dolů.

Instalace akumulátoru

Zasuňte akumulátor zespodu do nohy spotřebiče, dokud nezacvakne na místo.

Informace o shodě

Příkon v pohotovostním režimu < 0,5 W

Informace k likvidaci

- Elektrospotřebiče společnosti Dyson jsou vyrobeny z velmi dobře recyklovatelných materiálů. Pokud je to možné, zajistěte po skončení životnosti recyklaci elektrospotřebiče.
- Před likvidací elektrospotřebiče z něj vyjměte akumulátor.
- Akumulátor zlikvidujte nebo recyklujte v souladu s místními předpisy a nařízeními.
- Toto označení znamená, že by tento elektrospotřebič neměl být v zemích EU likvidován s běžným domovním odpadem. Aby nedocházelo k možnému poškození životního prostředí nebo zdraví lidí nekontrolovanou likvidací odpadů, odpovědně elektrospotřebiče recyklujte a podpořte tak udržitelné opakované využívání surovinových zdrojů. K vrácení použitého elektrospotřebiče po skončení jeho životnosti využijte systémy vrácení a sběru nebo se spojte s prodejcem, u kterého jste elektrospotřebič zakoupili. Tato místa mohou elektrospotřebič odebrat k ekologicky bezpečné recyklaci.
- Akumulátor se musí vyjmout a recyklovat odděleně.



Limitovaná dvouletá záruka

- Níže jsou uvedené podmínky limitované dvouleté záruky společnosti Dyson. Jméno a adresa autorizovaného servisního střediska společnosti Dyson pro vaši zemi jsou uvedeny v jiné části dokumentu – tyto údaje naleznete na konci tohoto návodu k použití.

Na co se vztahuje záruka

- Oprava nebo výměna spotřebiče Dyson (podle uvážení společnosti Dyson), bude-li shledán vadným v důsledku vady materiálu, provedení nebo funkce do 2 let od data nákupu nebo dodání (nebude-li některý díl k dispozici nebo se již nebude vyrábět, společnost Dyson jej vymění za funkční náhradní díl).
- Pokud byl spotřebič zakoupen v zemi mimo EU, tato záruka bude platná pouze v zemi, ve které byl zakoupen.
- V případě, že byl spotřebič zakoupen v zemích EU nebo Velké Británii, tato záruka platí (i) v zemi, v níž byl zakoupen, nebo (ii) v Rakousku, Belgii, Dánsku, Finsku, Francii, Německu, Irsku, Itálii, Nizozemsku, Norsku, Polsku, Španělsku, Švédsku, Švýcarsku nebo ve Velké Británii a stejný model jako tento spotřebič se v příslušné zemi prodává ve verzi pro stejné jmenovité napětí.

Na co se záruka nevztahuje

Společnost Dyson neposkytuje záruku na spotřební materiál, jako jsou filtry, rotační kartáče, čisticí roztoky atd., ani na opravu nebo výměnu spotřebiče, pokud je závada způsobena v důsledku:

- Náhodného poškození, závad způsobených nedbalým používáním či péčí, nesprávným či neopatrným použitím nebo manipulací se spotřebičem, která není v souladu s návodem k použití spotřebiče Dyson.
- Použití spotřebiče pro jiné účely než pro běžné použití v domácnosti.
- Použití součástí nesmontovaných nebo nenainstalovaných v souladu s pokyny společnosti Dyson.
- Použití jiných než originálních součástí a příslušenství společnosti Dyson.
- Používání čisticích roztoků a přípravků, které nebyly společností Dyson schváleny, včetně bělicích prostředků a neředěných roztoků.
- Používání vody o teplotě vyšší než 35°C. Při použití čisticího roztoku Dyson se řiďte informacemi na lahvičce.
- Jakékoliv údržby, která není prováděna v souladu s pokyny uvedenými v návodu k obsluze spotřebiče společnosti Dyson.
- Používání spotřebiče na jiných než tvrdých podlahách (dřevo, dlaždice, mramor a laminát). Vyzkoušejte malou, skrytou plochu a zkontrolujte pokyny k péči od výrobce podlahové krytiny
- Ucpání – podrobnosti o tom, jak vyhledat a vyčistit ucpaná místa, naleznete v návodu k obsluze spotřebiče společnosti Dyson.
- Nesprávné montáže (s výjimkou montáže pracovníkem společnosti Dyson).
- Oprav či úprav neprovedených společností Dyson nebo jejich autorizovanými poskytovateli služeb.
- Běžného opotřebení (např. pojistky, kartáče, rotační válečky s mikrovláknem atd.).
- Použití spotřebiče na suť, popel, omítku.
- Snížení kapacity akumulátoru z důvodu jeho stárí nebo opotřebení (pokud přichází v úvahu).

Máte-li jakékoli pochybnosti ohledně toho, na co se záruka vztahuje, kontaktujte prosím naši zákaznickou linku.

Záruční podmínky

- Záruka nabývá platnosti v den nákupu (nebo v den dodání, pokud k němu došlo později).
- Před započátkem záruční opravy spotřebiče společnosti Dyson je nutno předložit originál prodejního dokladu. Bez předložení tohoto dokladu bude oprava účtována jako mimozáruční. Proto si prodejní doklad list pečlivě uschovejte.
- Všechny práce smí provádět pouze společnost Dyson nebo její autorizovaní poskyvatelé služeb.
- Veškeré vyměněné součásti v rámci záruční opravy se stávají majetkem společnosti Dyson.
- Oprava nebo výměna spotřebiče Dyson prodlužuje platnost záruky o dobu, po kterou byl spotřebič v záruční opravě.
- Záruka poskytuje výhody, které jdou nad rámec vašich spotřebitelských práv a nemají na ně žádný vliv, a bude platit, ať už jste spotřebič zakoupili přímo u společnosti Dyson, nebo u autorizovaného prodejce.

Důležité informace o ochraně údajů

Při registraci spotřebiče Dyson:

- Bude třeba, abyste nám poskytli základní kontaktní údaje, abychom mohli registrovat váš spotřebič a podporovat tím jeho záruku.
- Po registraci budete mít možnost si vybrat, zda od nás chcete dostávat různá sdělení. Pokud se přihlásíte k odběru sdělení od společnosti Dyson, budeme vám zasílat podrobnosti o speciálních nabídkách a zprávy o našich novinkách.
- Údaje, které nám sdělíte, nikdy neprodáme třetím stranám a budeme je používat pouze v souladu s našimi zásadami ochrany osobních údajů, které jsou k dispozici na našem webu [privacy.dyson.com](https://www.dyson.com/privacy)

Čísla dílů Dyson

Číslo dílu akumulátoru Dyson: 452646

Číslo dílu dokovací nabíjecí stanice Dyson: 493858



¹EU Declaration of Conformity

²Manufacturer: Dyson Technology Limited

³Address: Tetbury Hill
Malmesbury
Wiltshire SN16 0RP
United Kingdom

⁴This declaration of conformity is issued under the sole responsibility of the manufacturer.

⁵Object of the Declaration: Domestic Rechargeable Floor Cleaner

⁶Model Identifier: WR03-A

⁷Model Name: Dyson Clean+Wash Hygiene

⁸The object of the declaration described above is in conformity with the relevant Union harmonisation legislation:

2014/35/EU
2014/30/EU
2011/65/EU
2009/125/EC
(EU) 2023/826

⁹Standards used in relation to which conformity is declared:

EN 60335-1:2012+A11:2014+A13:2017+A1:2019+A14:2019+A2:2019+A15:2021+A16:2023
EN 60335-2-10:2003+A1:2008
EN IEC 60335-2-43:2020+A11:2020
EN 62233:2008
EN IEC 55014-1:2021
EN IEC 55014-2:2021
EN IEC 61000-3-2:2019+A1:2021
EN 61000-3-3:2013+A1:2019+A2:2021
EN IEC 63000:2018
EN 50564:2011

¹⁰Signed for and on behalf of: Dyson Technology Limited

¹¹Signature: 

¹²Name: Duncan Pudney

¹³Function: Principal Regulatory Specialist

¹⁴Date: 2025-10-24

¹⁵Place: Malmesbury, United Kingdom



CZ Zákaznická linka

Budete-li mít dotaz týkající se vašeho spotřebiče Dyson, kontaktujte naši zákaznickou linku. Před telefonátem si prosím připravte sériové číslo vašeho spotřebiče, datum zakoupení a jméno prodejce, u kterého jste spotřebič Dyson zakoupili.

Telefon: +420 491 512 060

E-mail: dysonpodpora@solight.cz

WEB: www.solight.cz

Autorizované servisní středisko DYSON:

Solight Holding s.r.o.

Plumlovská 481/200

796 04 Prostějov

Telefon: +420 491 512 060

E-mail: dysonpodpora@solight.cz

SK Zákaznícka linka

Ak budete mať dotaz týkajúci sa vášho spotrebiča Dyson, kontaktujte našu zákaznickú linku. Pred telefonátom si prosím pripravte sériové číslo vášho spotrebiča, dátum kúpi a meno predajcu, u ktorého ste spotrebič Dyson zakúpili.

Telefón: +420 491 512 060

E-mail: dysonpodpora@solight.cz

WEB: www.solight.sk

Autorizované servisné stredisko DYSON:

Solight Holding s.r.o.

Plumlovská 481/200

796 04 Prostějov

Česká republika

Telefón: +420 491 512 060

E-mail: dysonpodpora@solight.cz

Výrobce: Dyson Technology BV, De Ruijterkade 139, Amsterdam, 1011 AC, Nizozemsko

Distributor: Solight Holding s.r.o., Na Brně 1972. 500 06, Hradec Králové

Výrobca: Dyson Technology BV, De Ruijterkade 139, Amsterdam, 1011 AC, Holandsko

Dodávateľ: Solight Holding s.r.o., Na Brně 1972. 500 06, Hradec Králové, Česká republika